

## ÉLÉVATEUR DE SÈVE HAUT VACUUM CDL

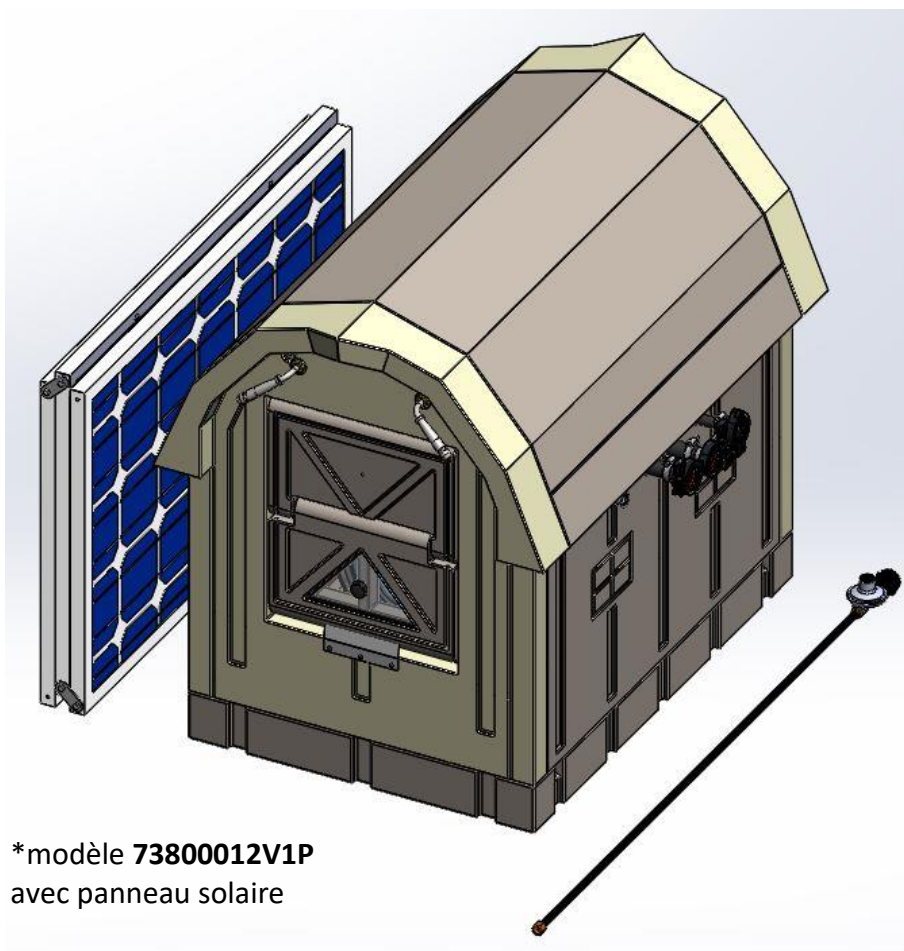

\*modèle **73800012V1P**  
avec panneau solaire

**Modèles : 73800012V1P | 7380002301P | 7380002302P | 7380002302P-HP | 7380002301P-HP**

## TROUVER L'INFORMATION

Inscrire ces détails pour référence future

Dimensions : \_\_\_\_\_

Date d'achat et numéro de facture : \_\_\_\_\_

Modèle : \_\_\_\_\_

Numéro de série : \_\_\_\_\_

Représentant : \_\_\_\_\_

# TABLE DES MATIÈRES

CARACTÉRISTIQUES DU PRODUIT .....	5
GRILLE DE CAPACITÉ DES MODÈLES .....	9
UTILISATION ET FONCTIONNEMENT .....	20
Retrait de la façade avant.....	20
Retrait du réservoir de l’abri.....	21
Fonctionnement de la pompe submersible .....	23
Démarrage manuelle de la pompe électrique .....	24
Fonctionnement de la ventilation de l’abri .....	25
Raccordement au réservoir de gaz propane .....	26
ENTRETIEN.....	31
GARANTIE ET EXCLUSIONS .....	32

## INTRODUCTION

Merci d'avoir choisi l'élévateur de sève haut vacuum de CDL. Nos années d'expérience au service des acériculteurs garantissent que vous avez acquis un équipement performant et de qualité. Avant d'installer et d'utiliser votre équipement, assurez-vous de bien comprendre toutes les instructions de ce manuel. De plus, s'il y a le moindre problème à la réception de votre équipement, contactez immédiatement CDL ou votre représentant local.

## MISE EN GARDE

Il est très important de comprendre que l'élévateur de sève CDL a été créé afin de remplacer les monte-eau conventionnels existants sur le marché de différentes compagnies. **Ceci dit, l'élévateur de sève haut vacuum CDL doit être utilisé seulement pour pomper la sève à une hauteur plus élevée (Différente selon le modèle) dans un tuyau ayant une pente descendant par gravité vers une station de collecte de sève ou de pompage. Il n'est pas conçu pour le refoulement d'eau ou pour pomper l'eau sur une grande distance.**

**Notes : Pour le transport des modèles solaires, toujours retirer les batteries de l'abri afin de ne pas causer de dommages et de faciliter le transport.**

Pour les modèles alimentés par du 230V (**7380002301P, 7380002302P, 7380002302P-HP et 7380002301P-HP**), **il est très important de faire raccorder l'équipement par un électricien qualifié** (prévoir une consommation entre 0.6 et 1 ampère sur le 230V pour les modèles 7380002301P, 7380002302P, 7380002302P-HP. Pour le modèle 7380002301P-HP, prévoir une consommation entre 5.6 et 6 ampères sur le 230V).

Pour le modèle 12V (73800012V1P), le **transport doit se faire sans les batteries** à l'intérieur de l'abri (**Détails dans section Installation**).

**Pour le système de chauffage, utilisez en tout temps un réservoir de propane approprié et certifié.**

# CARACTÉRISTIQUES DU PRODUIT

## Alimentation :

Modèle solaire (73800012V1P): **12 Volts** fournis par deux batteries 6V en séries, rechargées par 3 panneaux solaires de 100 watts en série, pliable en trois sections.

Modèle électrique (7380002301P, 7380002302P, 7380002302P-HP et 7380002301P-HP) : **230 Volts**.

**Unité de chauffage :** De type pilote avec thermocouple de protection anti-fuite de gaz propane, si la flamme s'éteint. Alimenté par un boyau de 4 pieds, et est équipée d'un régulateur fournit dans le kit qui s'adapte sur un réservoir standard de propane.

**Pompe :** Une ou deux pompes de type submersible 12V selon le modèle.

**Abri :** Construction en plastique et complètement isolée. Drain de fond avec grillage incluant une porte d'accès rapide. La façade s'enlève complètement avec l'aide de 2 poignées. Est équipé de deux petites trappes de ventilation triangulaires. Le côté arrière peut être retiré en dévissant deux écrous papillon pour avoir facilement accès aux batteries pour les modèles solaires et ceux avec un système de chauffage fonctionnant au propane.

**Boitier électrique :** Pour le modèle solaire, le boitier électrique inclut un bouton pour actionner manuellement la pompe.

Pour les modèles électriques (7380002301P,7380002302P,7380002302P-HP), le boitier électrique inclut un bouton pour actionner manuellement la pompe ainsi qu'un transformateur à l'intérieur, qui convertit le courant **240V AC** à du courant **12V DC**. **C'est ce transformateur que votre électricien professionnel devra alimenter en électricité.** Pour le modèle haute pression (7380002301P-HP), l'électricien se raccordera sur le disjoncteur à l'intérieur du boitier.

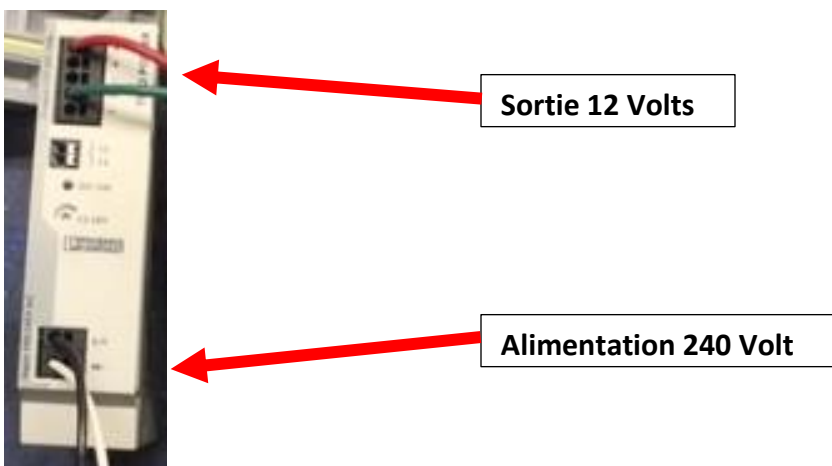

Longueur de fils recommandé pour le modèle haute pression 7380002301P-HP

**Grosueur fils recommandé pour alimenter le modèle 240VAC haute pression**

Distance à parcourir (pieds)	Grosueur de fils (AWG)	Matériel du fils	Perte de tension	Ampérage nécessaire (A)
0-250'	12	Cuivre	3%	5.6
0'-500'	10	Cuivre	3%	5.6
0'-750'	8	Cuivre	3%	5.6
0'-1 000'	6	Cuivre	3%	5.6
0'-1 250'	6	Cuivre	3%	5.6
0'- 1 500'	4	Cuivre	3%	5.6
0'-1 750'	4	Cuivre	3%	5.6
0'- 2 000'	4	Cuivre	3%	5.6
0-250'	8	Aluminium	3%	5.6
0'-500'	8	Aluminium	3%	5.6
0'-750'	6	Aluminium	3%	5.6
0'-1 000'	4	Aluminium	3%	5.6
0'-1 250'	4	Aluminium	3%	5.6
0'- 1 500'	3	Aluminium	3%	5.6
0'-1 750'	2	Aluminium	3%	5.6
0'- 2 000'	2	Aluminium	3%	5.6

**Réservoir :**

Les dimensions du réservoir sont de 12 pouces de diamètre par 18 pouces de long ou 29 pouces pour le modèle haute pression seulement (7380002301P-HP). Il est muni de deux couvercles pouvant être retirés en détachant manuellement les taquets de retenue.

**Connexion extérieure :**

De type ferrule 1 ½ (Adaptateurs férules 1 ½ - à prévoir non inclus - pour brancher les tuyaux de votre installation). Voir ce qui est inclus ci-dessous et le schéma de branchement. Les connexions sont réversibles; elles peuvent être branchées des deux côtés de l'abri.

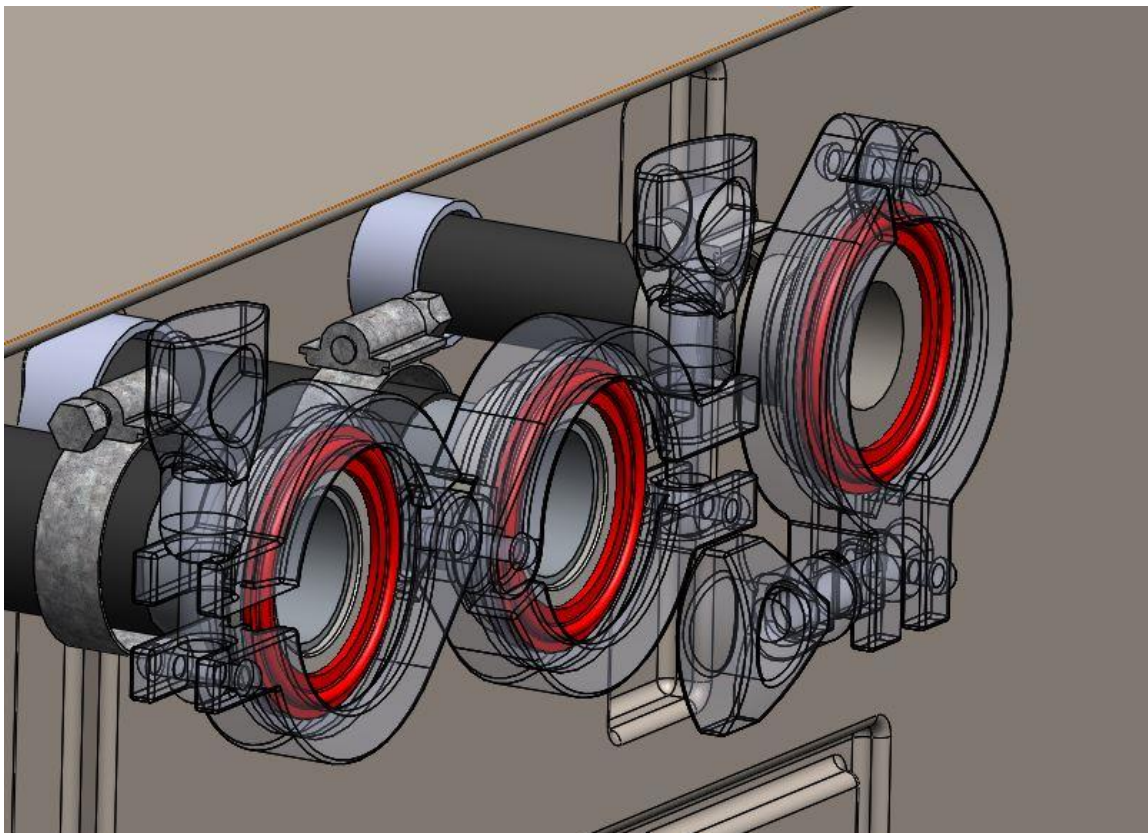

**Dimensions :**

Voir schéma ci-dessous.

**Dimensions de l'élévateur de sève CDL  
haut vacuum / CDL High Vacuum Sap  
lifter dimensions**

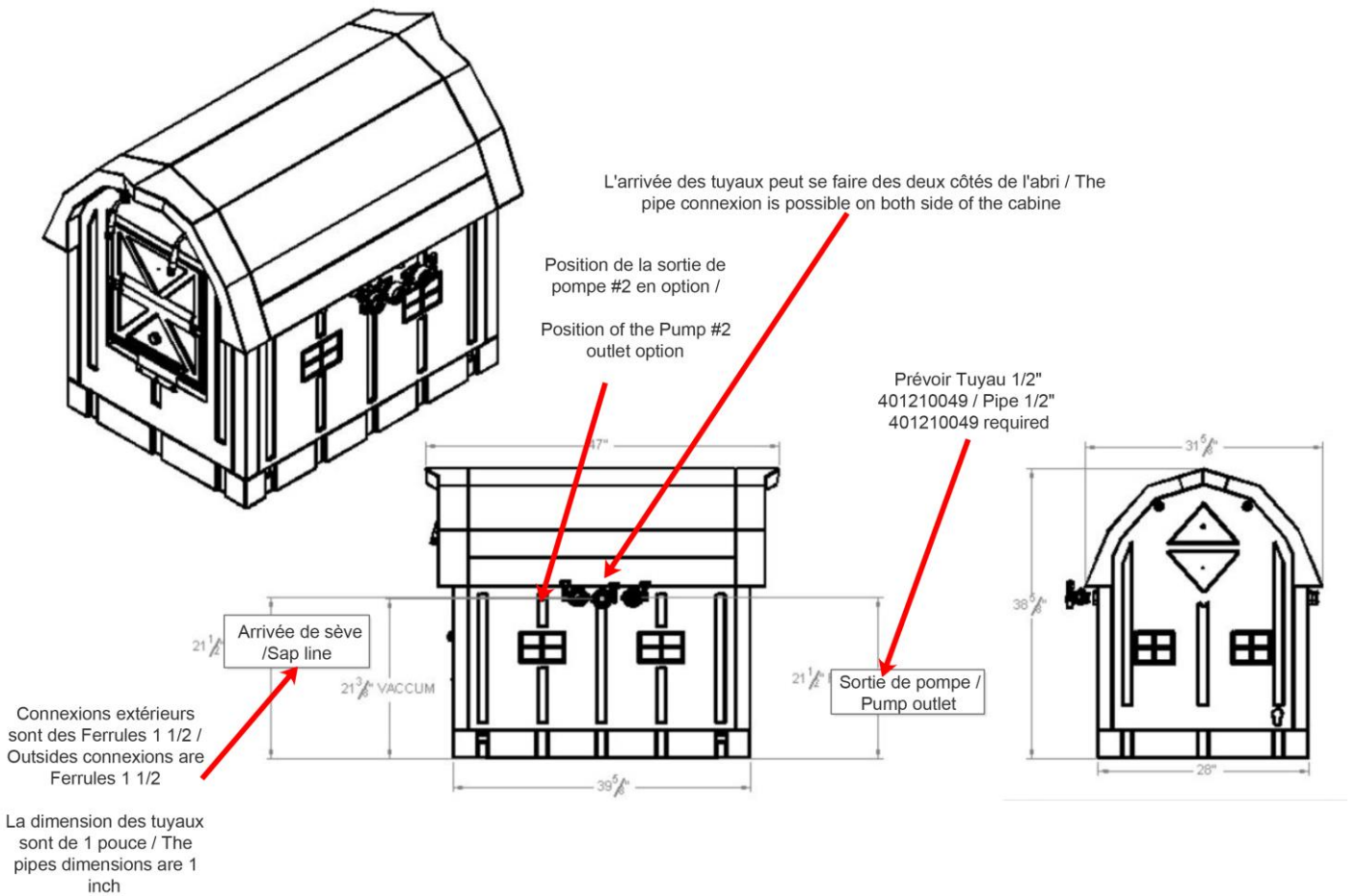



# GRILLE DE CAPACITÉ DES MODÈLES

Charte de performance Élévateur de sève haut vacuum CDL 12V et panneau solaire avec une seul pompe (73800012V1P)															
GPM et Élévation en pieds	Niveau de vide														
	29	28	27	26	25	24	23	22	21	20	19	18	17	16	15
GPM 5 pieds élévation	1.5	2	2.7	3	3.2	3.4	3.6	3.9	3.9	3.9	3.9	3.9	3.9	3.9	3.9
équivalent en entailles	270	360	486	540	576	612	648	702	702	702	702	702	702	702	702
GPM 10 pieds élévation	1.3	1.9	2.2	2.5	2.7	3	3.2	3.3	3.3	3.3	3.3	3.3	3.3	3.3	3.3
équivalent en entailles	234	342	396	450	486	540	576	594	594	594	594	594	594	594	594
GPM 15 pieds élévation	1.3	1.5	1.9	2.1	2.4	2.4	2.6	2.7	2.7	2.7	2.7	2.7	2.7	2.7	2.7
équivalent en entailles	234	270	342	378	432	432	468	486	486	486	486	486	486	486	486
GPM 20 pieds élévation	1.1	1.4	1.7	1.8	2	2.1	2.1	2.1	2.1	2.1	2.1	2.1	2.1	2.1	2.1
équivalent en entailles	198	252	306	324	360	378	378	378	378	378	378	378	378	378	378
<b>20 pieds est le Maximum d'élévation</b>															

Charte de performance Élévateur de sève haut vacuum CDL 230V avec option une pompe (738000230V1P)															
GPM et Élévation en pieds	Niveau de vide														
	29	28	27	26	25	24	23	22	21	20	19	18	17	16	15
GPM 5 pieds élévation	2.1	2.9	3.9	4.3	4.6	4.9	5.1	5.6	5.6	5.6	5.6	5.6	5.6	5.6	5.6
équivalent en entailles	385	514	694	771	822	874	925	1002	1002	1002	1002	1002	1002	1002	1002
GPM 10 pieds élévation	1.9	2.7	3.1	3.6	3.9	4.3	4.6	4.7	4.7	4.7	4.7	4.7	4.7	4.7	4.7
équivalent en entailles	334	488	565	642	694	771	822	848	848	848	848	848	848	848	848
GPM 15 pieds élévation	1.9	2.1	2.7	3	3.4	3.4	3.7	3.9	3.9	3.9	3.9	3.9	3.9	3.9	3.9
équivalent en entailles	334	385	488	540	617	617	668	694	694	694	694	694	694	694	694
GPM 20 pieds élévation	1.6	2	2.4	2.6	2.9	3	3	3	3	3	3	3	3	3	3
équivalent en entailles	282	360	437	462	514	540	540	540	540	540	540	540	540	540	540
<b>20 pieds est le Maximum d'élévation</b>															

Charte de performance Élévateur de sève haut vacuum CDL 230V avec option deux pompes (738000230V2P)															
GPM et Élévation en pieds	Niveau de vide														
	29	28	27	26	25	24	23	22	21	20	19	18	17	16	15
GPM 5 pieds élévation	4.2	5.8	7.8	8.6	9.2	9.8	10.2	11.2	11.2	11.2	11.2	11.2	11.2	11.2	11.2
équivalent en entailles	770	1028	1338	1542	1644	1748	1850	2004	2004	2004	2004	2004	2004	2004	2004
GPM 10 pieds élévation	3.8	5.4	6.2	7.2	7.8	8.6	9.2	9.4	9.4	9.4	9.4	9.4	9.4	9.4	9.4
équivalent en entailles	668	976	1130	1284	1388	1542	1644	1696	1696	1696	1696	1696	1696	1696	1696
GPM 15 pieds élévation	3.8	4.2	5.4	6	6.8	6.8	7.4	7.8	7.8	7.8	7.8	7.8	7.8	7.8	7.8
équivalent en entailles	668	770	976	1080	1234	1234	1336	1388	1388	1388	1388	1388	1388	1388	1388
GPM 20 pieds élévation	3.2	4	4.8	5.2	5.8	6	6	6	6	6	6	6	6	6	6
équivalent en entailles	564	720	874	924	1028	1080	1080	1080	1080	1080	1080	1080	1080	1080	1080
20 pieds est le Maximum d'élévation. !!! Attention chaque pompe doit avoir son tuyau de sortie (Ne peuvent pas pomper dans le même tuyau) Voir le schéma de branchement															

Charte de performance Élévateur de sève haut vacuum CDL 230V avec option deux pompes 280GPH en série (7380002302P-HP)															
GPM et Élévation en pieds	Niveau de vide														
	29	28	27	26	25	24	23	22	21	20	19	18	17	16	15
GPM 5 pieds élévation	1.6	2	2.7	3.1	3.7	4	4.2	4.4	4.5	4.6	4.8	4.8	4.8	4.8	4.8
équivalent en entailles	288	360	486	558	666	720	756	792	810	828	864	864	864	864	864
GPM 10 pieds élévation	1.6	2	2.7	3.1	3.7	4	4.2	4.4	4.5	4.3	4.5	4.5	4.5	4.5	4.5
équivalent en entailles	288	360	486	558	666	720	756	792	810	774	810	810	810	810	810
GPM 15 pieds élévation	1.6	2	2.7	3.1	3.4	3.5	3.7	3.7	3.7	3.8	3.9	3.9	3.9	3.9	3.9
équivalent en entailles	288	360	486	558	612	630	666	666	666	684	702	702	702	702	702
GPM 20 pieds élévation	1.6	1.9	2.6	3	3	3.2	3.2	3.3	3.3	3.3	3.4	3.4	3.4	3.4	3.4
équivalent en entailles	288	342	468	540	540	576	576	594	594	594	612	612	612	612	612
GPM 25 pieds élévation	1.6	1.9	2.5	2.8	3	3.1	3.2	3.3	3.3	3.3	3.4	3.4	3.4	3.4	3.4
équivalent en entailles	288	342	450	504	540	558	576	594	594	594	612	612	612	612	612
GPM 30 pieds élévation	1.6	1.9	2.5	2.8	3	3.1	3.2	3.3	3.3	3.3	3.4	3.4	3.4	3.4	3.4
équivalent en entailles	288	342	450	504	540	558	576	594	594	594	612	612	612	612	612
GPM 33 pieds élévation	1.5	1.8	2.4	2.7	2.9	3	3.1	3.2	3.2	3.2	3.3	3.3	3.3	3.3	3.3
équivalent en entailles	270	324	432	486	522	540	558	576	576	576	594	594	594	594	594
33 pieds est le Maximum d'élévation															

**Charte de performance éleveur de sève haut vacuum grande capacité**  
**CDL 230V avec pompe 0.5 HP 230V**  
**(7380002301P-HP)**

GPM et élévation en pieds	Niveau de vide														
	29	28	27	26	25	24	23	22	21	20	19	18	17	16	15
GPM 5 pieds élévation	6	12.3	13	14.2	14.5	15.2	15.4	15.5	15.6	15.7	15.7	15.7	15.7	15.7	15.7
équivalent en entailles	1080	2214	2340	2556	2610	2736	2772	2790	2808	2826	2826	2826	2826	2826	2826
GPM 10 pieds élévation	6	12.3	13	14.1	14.5	15	15.2	15.3	15.4	15.5	15.5	15.5	15.5	15.5	15.5
équivalent en entailles	1080	2214	2340	2538	2610	2700	2736	2754	2772	2790	2790	2790	2790	2790	2790
GPM 15 pieds élévation	6	12.2	12.9	14	14.4	14.8	14.9	15	15.1	15.2	15.2	15.3	15.3	15.3	15.3
équivalent en entailles	1080	2196	2322	2520	2592	2664	2682	2700	2718	2736	2736	2754	2754	2754	2754
GPM 20 pieds élévation	6	12.1	12.8	13.9	14.3	14.5	14.6	14.8	14.8	15	15	15	15.1	15.1	15.1
équivalent en entailles	1080	2178	2304	2502	2574	2610	2628	2664	2664	2700	2700	2700	2718	2718	2718
GPM 25 pieds élévation	6	12.1	12.7	13.8	14.2	14.3	14.4	14.6	14.6	14.8	14.8	14.8	14.9	14.9	14.9
équivalent en entailles	1080	2178	2286	2484	2556	2574	2592	2628	2628	2664	2664	2664	2682	2682	2682
GPM 30 pieds élévation	5.9	11.9	12.5	13.4	13.9	14	14.1	14.3	14.3	14.4	14.4	14.4	14.5	14.5	14.5
équivalent en entailles	1062	2142	2250	2412	2502	2520	2538	2574	2574	2592	2592	2592	2610	2610	2610
GPM 35 pieds élévation	5.8	11.7	12.3	13.1	13.6	13.7	13.8	13.9	14	14	14.1	14.1	14.2	14.2	14.2
équivalent en entailles	1044	2106	2214	2358	2448	2466	2484	2502	2520	2520	2538	2538	2556	2556	2556
GPM 40 pieds élévation	5.7	11.6	12.2	12.7	13.3	13.3	13.4	13.5	13.6	13.6	13.7	13.7	13.8	13.8	13.8
équivalent en entailles	1026	2088	2196	2286	2394	2394	2412	2430	2448	2448	2466	2466	2484	2484	2484
GPM 45 pieds élévation	5.6	11.4	12	12.3	13	13	13.1	13.2	13.3	13.3	13.4	13.4	13.5	13.5	13.5
équivalent en entailles	1008	2052	2160	2214	2340	2340	2358	2376	2394	2394	2412	2412	2430	2430	2430
GPM 50 pieds élévation	5.5	11.2	11.8	12	12.7	12.7	12.8	13	13	13	13.1	13.1	13.1	13.1	13.1
équivalent en entailles	990	2016	2124	2160	2286	2286	2304	2340	2340	2340	2358	2358	2358	2358	2358

50' est le maximum d'élévation. La longueur du tuyau doit être de 100' de long maximum. Se référer au schéma d'installation.

# INSTALLATION

**Important :** Prendre connaissance des schémas d'installation ci-dessous, selon le modèle à installer.

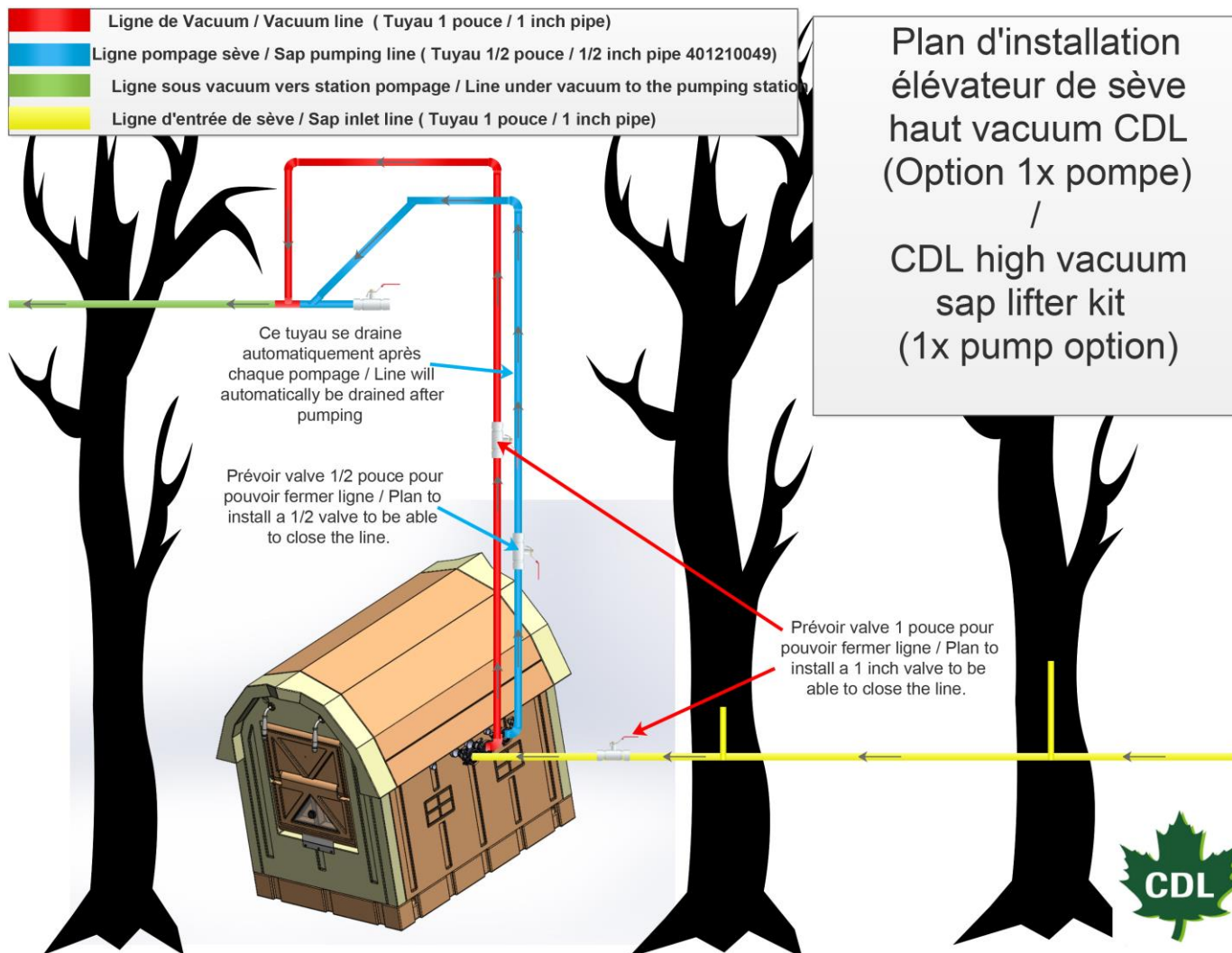

- Ligne de Vacuum / Vacuum line ( Tuyau 1 pouce / 1 inch pipe)
- Ligne pompage sève #1 / Sap pumping line #1 ( Tuyau 1/2 pouce / 1/2 inch pipe 401210049)
- Ligne sous vacuum vers station pompage / Line under vacuum to the pumping station
- Ligne d'entrée de sève / Sap inlet line ( Tuyau 1 pouce / 1 inch pipe)
- Ligne pompage sève #2 / Sap pumping line #2 ( Tuyau 1/2 pouce / 1/2 inch pipe 401210049)

Plan d'installation  
 élévateur de sève  
 haut vacuum CDL  
 (Option 2x pompe)  
 /  
 CDL high vacuum  
 sap lifter kit  
 (2x pump option)

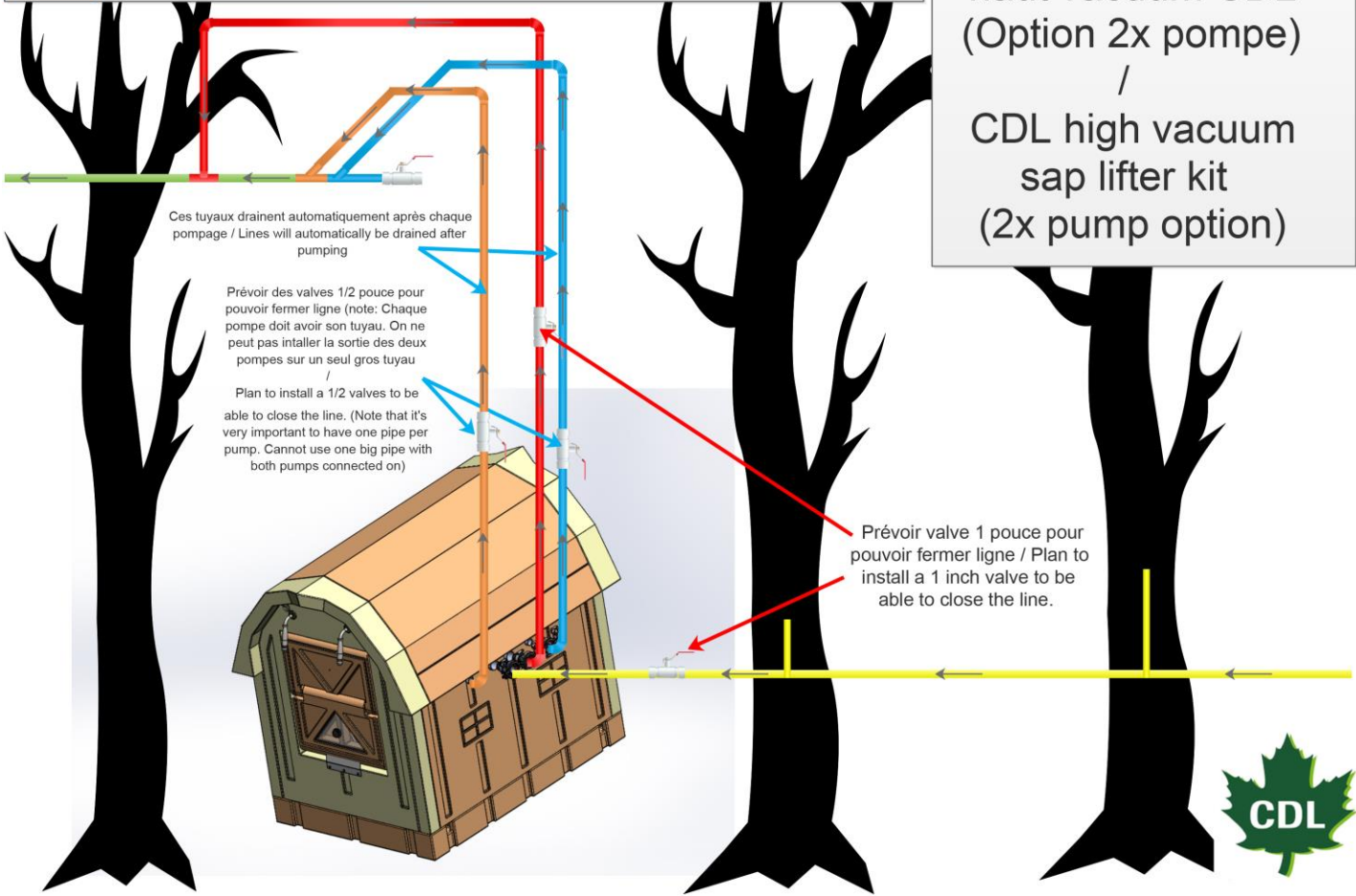

- Ligne de Vacuum / Vacuum line ( Tuyau 1 pouce / 1 inch pipe)
- Ligne pompage sève / Sap pumping line ( Tuyau 1/2 pouce / 1/2 inch pipe 401210049)
- Ligne sous vacuum vers station pompage / Line under vacuum to the pumping station
- Ligne d'entrée de sève / Sap inlet line ( Tuyau 1 pouce / 1 inch pipe)

Plan d'installation élévateur de sève haut vacuum CDL seulement pour modèle: (7380002301P-HP) / Installation guide only for CDL high vacuum sap lifter for model: (7380002301P-HP)

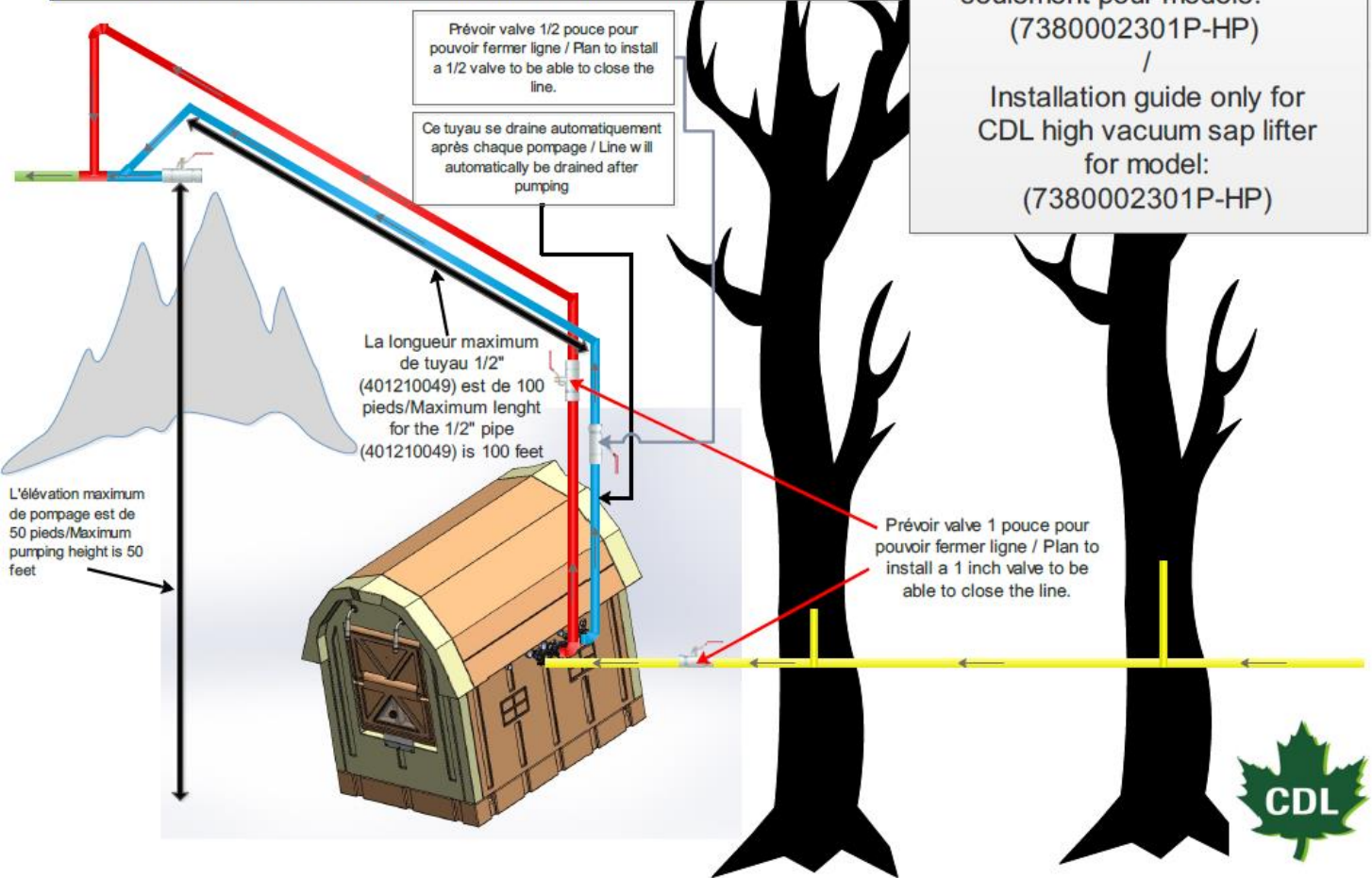

**Étape 1 :**

Fabriquer une base de réception à l'endroit désiré de votre érablière. Prévoir l'endroit en conséquence d'installer les panneaux solaires le plus près possible de l'abri. Afin de simplifier la fabrication de celle-ci, svp vous référez aux dimensions de l'abri de l'élévateur de sève CDL à la section **Caractéristiques du produit**. Bien tenir compte de la hauteur d'arrivée de votre tubulure. Une option est disponible pour ceux qui ne désire pas fabriquer leur support. CDL offre un support ajustable en hauteur conçu à cette effet (item #738120).

**Support ajustable en hauteur # 738120**

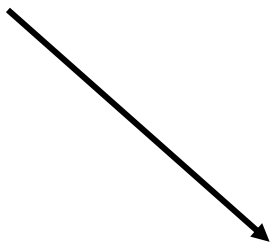

### Étape 2 :

Déposer l'abri sur votre base et prendre soin de faire les connexions des tuyaux selon les schémas ci-dessus. **(Note : Il est très important de ne pas installer de valve antiretour pour le bon fonctionnement du système. Le ou les tuyaux doivent redraîner automatiquement dans le réservoir à l'intérieur de l'abri afin de prévenir le gel).** Faire exactement comme le schéma l'indique. La connexion des tuyaux peut se faire des deux côtés de l'abri. Les trous ont été prévus en conséquence.

### Étape 3 :

Pour le modèle solaire, installer verticalement les panneaux solaires sur un arbre ou autre de façon à avoir le maximum de luminosité possible par le soleil et de pouvoir faire la connexion au système, et poursuivre les étapes d'installation.

**Pour le modèle électrique, il ne vous reste qu'à faire faire l'alimentation de 230 Volts par un électricien certifié et votre installation sera terminée.**

### Étape 4 :

Dévisser les écrous papillon dans la partie supérieure arrière de l'abri.

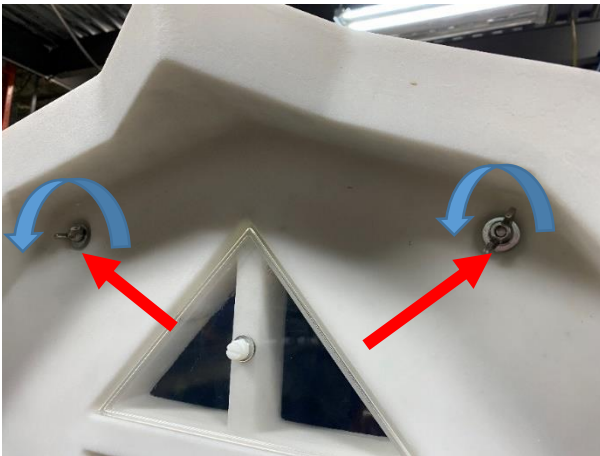



**Étape 5 :**

Retirer le panneau arrière de l'abri.



**Étape 6 :**

Déposer les deux batteries sur la base prévue à cet effet.

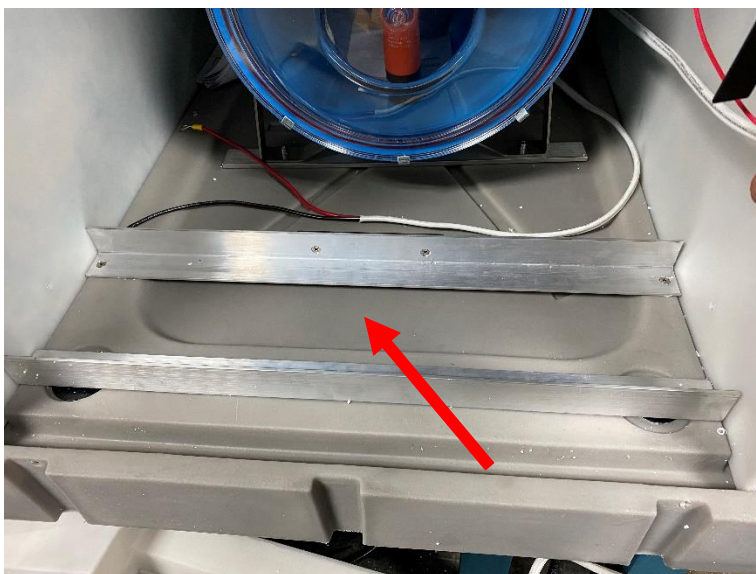

**Étape 7 :**

À l'aide des boulons, fixer le câble électrique reliant les deux batteries.

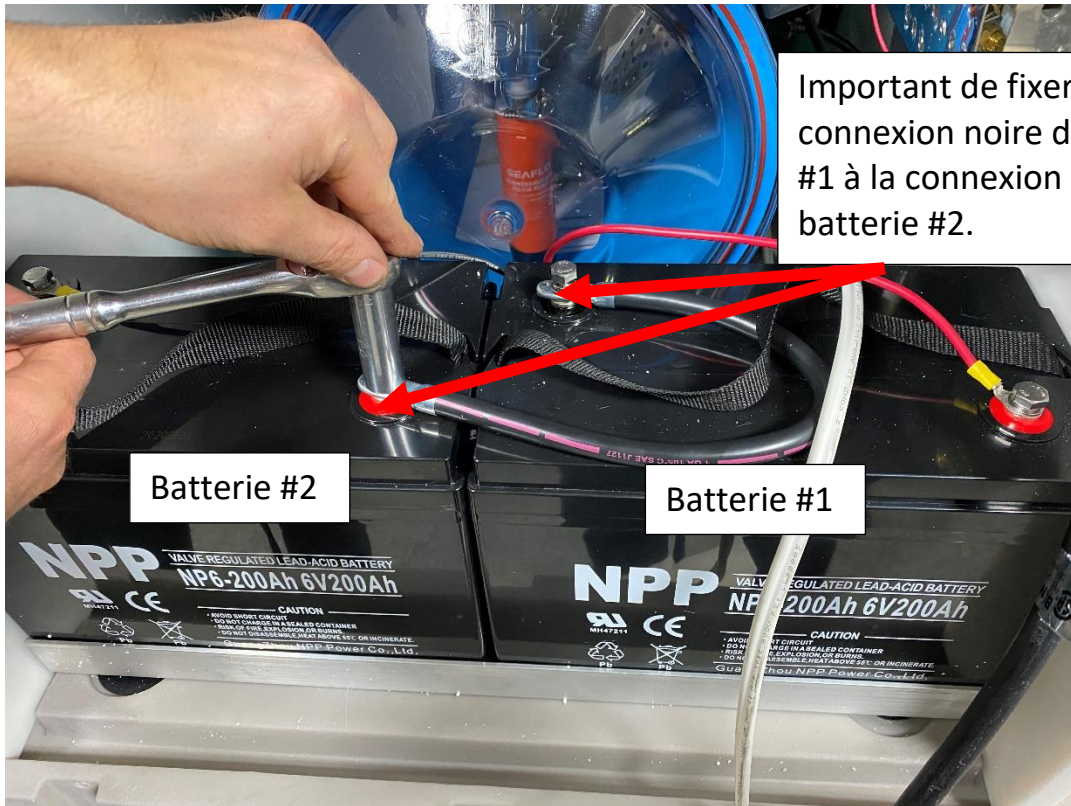

Important de fixer et relier la connexion noire de la batterie #1 à la connexion rouge de la batterie #2.

Batterie #2

Batterie #1

**Étape 8 :**

À l'aide des boulons, fixer les câbles électriques pour alimenter le système.

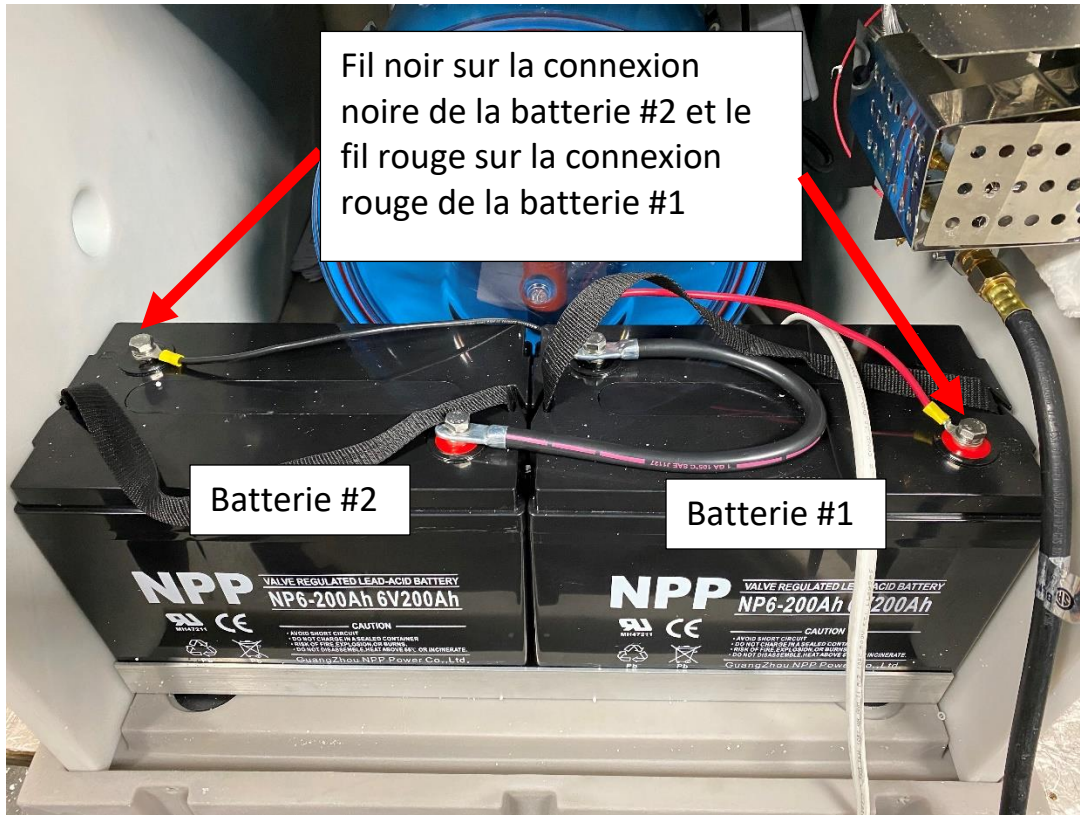

**Étape 9 :**

Remettre le panneau arrière de l'abri.



## UTILISATION ET FONCTIONNEMENT

### Retrait de la façade avant

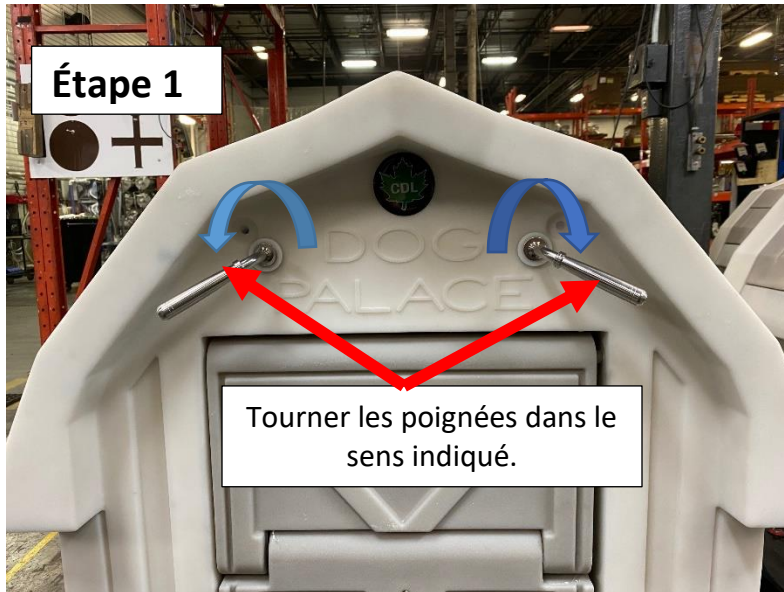



### Étape 3

Tirer sur le panneau tel qu'illustré.

## Retrait du réservoir de l'abri

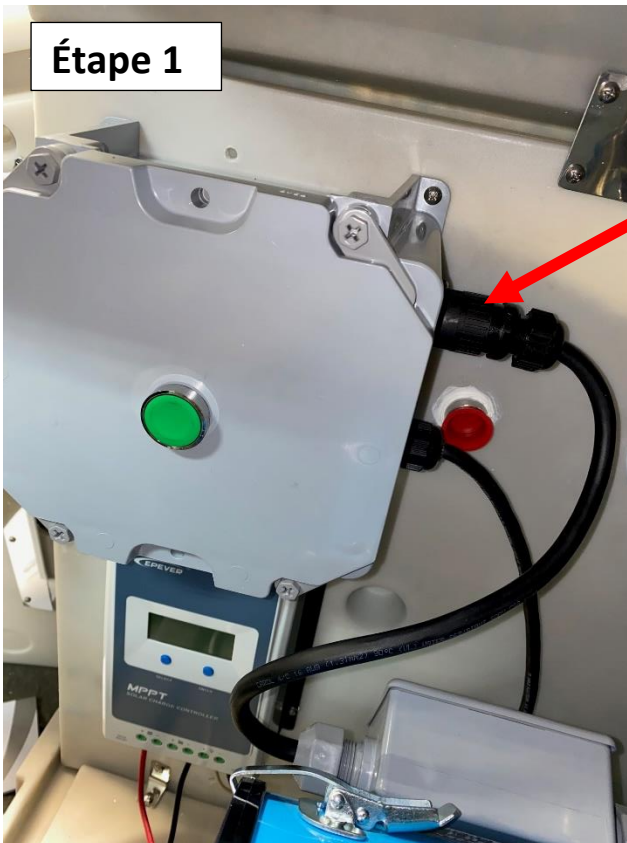

### Étape 1

Dévisser l'écrou du connecteur électrique dans le sens antihoraire et le débrancher de la partie femelle.

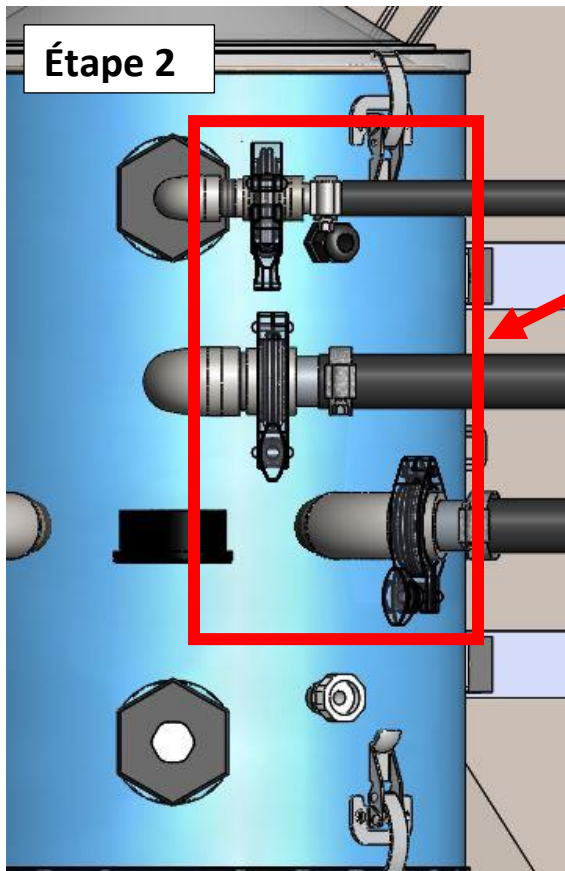

Dévisser et retirer les attaches rapides en prenant soin de ne pas perdre les joints d'étanchéité de silicone.  
**Important de bien replacer les joints d'étanchéités de silicone lors du rebranchement.**

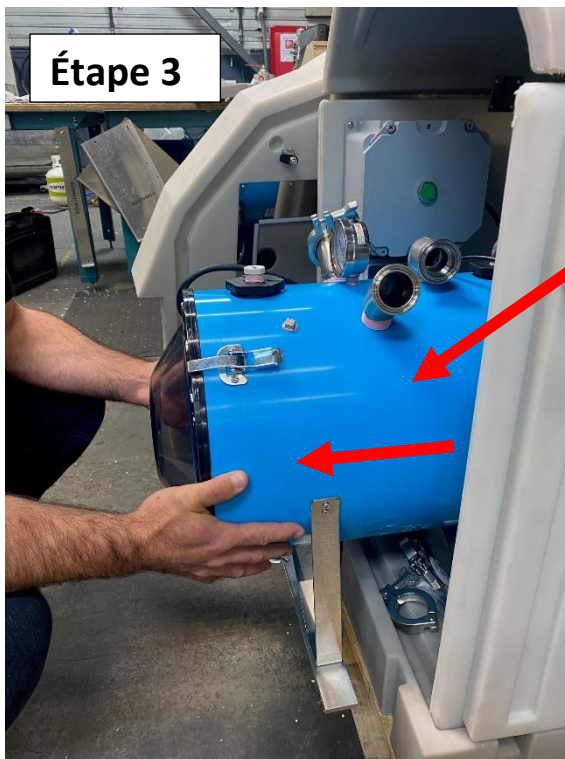

Retirer le réservoir tel qu'illustré.

## Fonctionnement de la pompe submersible

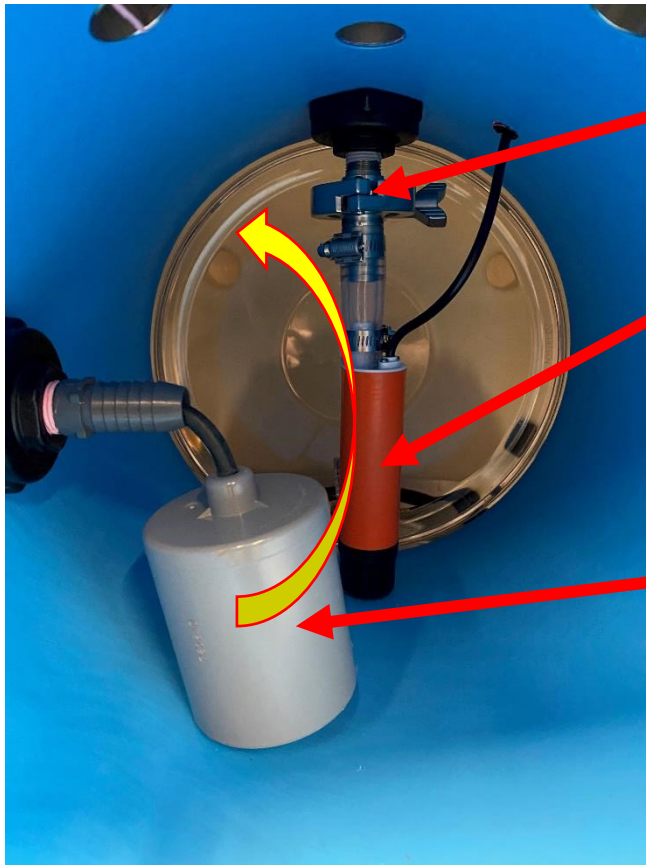

Attaches rapides de la pompe.

Pompe submersible 12V

Lorsque la flotte arrive au bon niveau de sève accumulée dans le réservoir, la flotte actionnera automatiquement la pompe submersible.

S'assurer en début de saison et occasionnellement qu'elle fonctionne bien en levant la flotte manuellement avec votre main.

## Démarrage manuelle de la pompe électrique

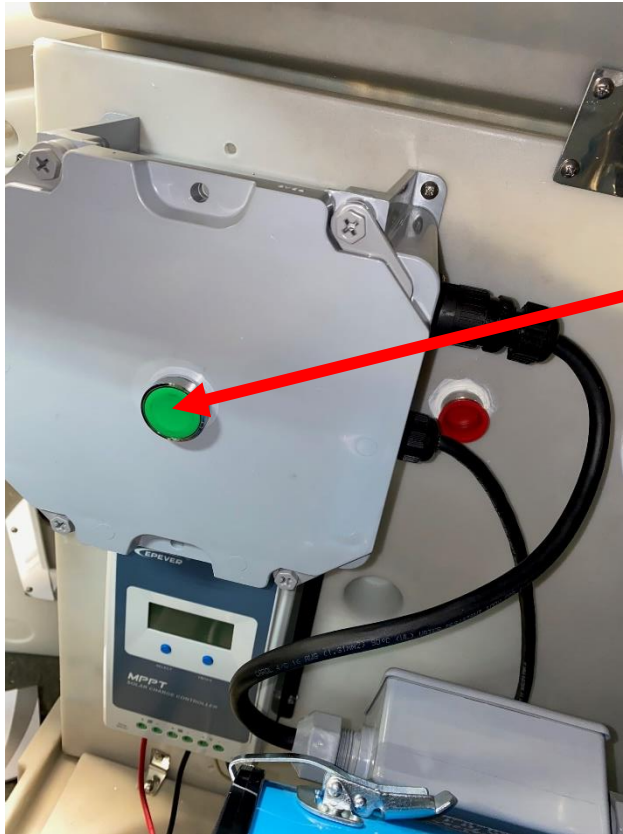

Appuyer et maintenir le bouton.

Lorsque l'on relâche le bouton, la pompe s'arrête automatiquement.



## Fonctionnement de la ventilation de l'abri



La ventilation est préajustée en usine. Si vous voulez plus ou moins de ventilation, vous devez ajouter ou enlever des rondelles pour augmenter ou diminuer l'ouverture.

**!!! Il est très important que la ventilation soit bonne pour le bon fonctionnement du système de chauffage au propane (pilote).**

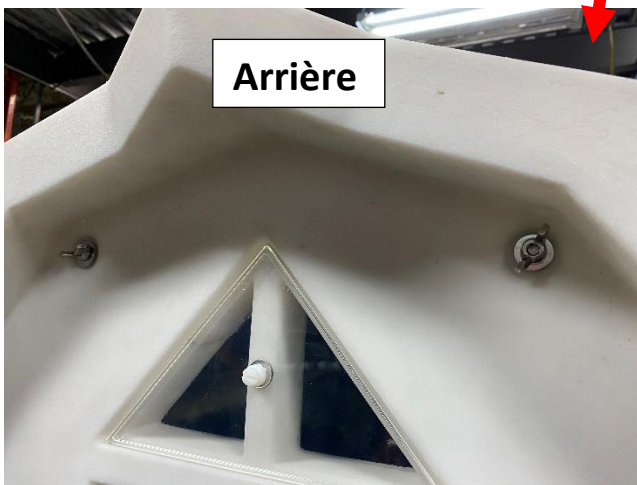

## Raccordement au réservoir de gaz propane

**Attention!!! S'assurer que votre réservoir est conforme et sécuritaire.**

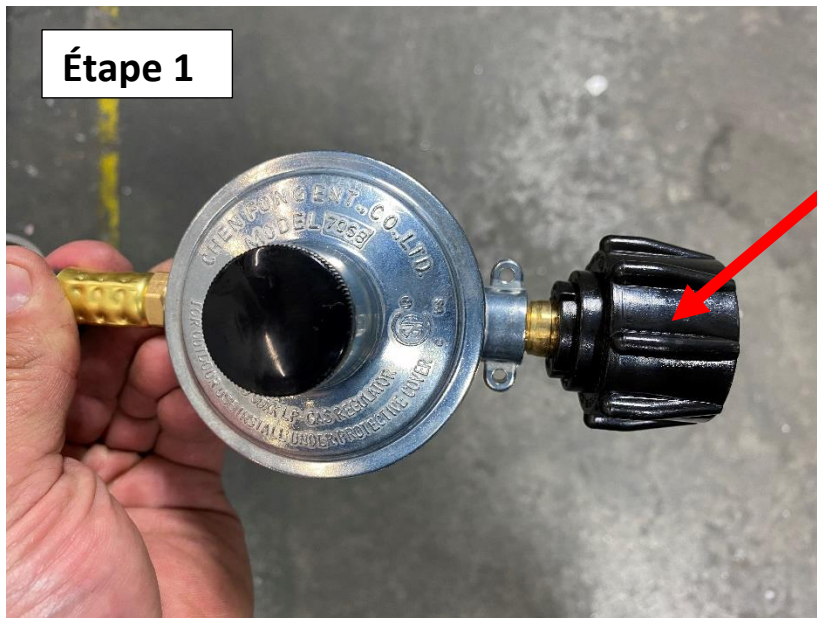

Assurez-vous qu'il n'y a pas de dommages au régulateur et au tuyau inclus.

L'écrou du régulateur doit être propre à l'intérieur et extérieur.

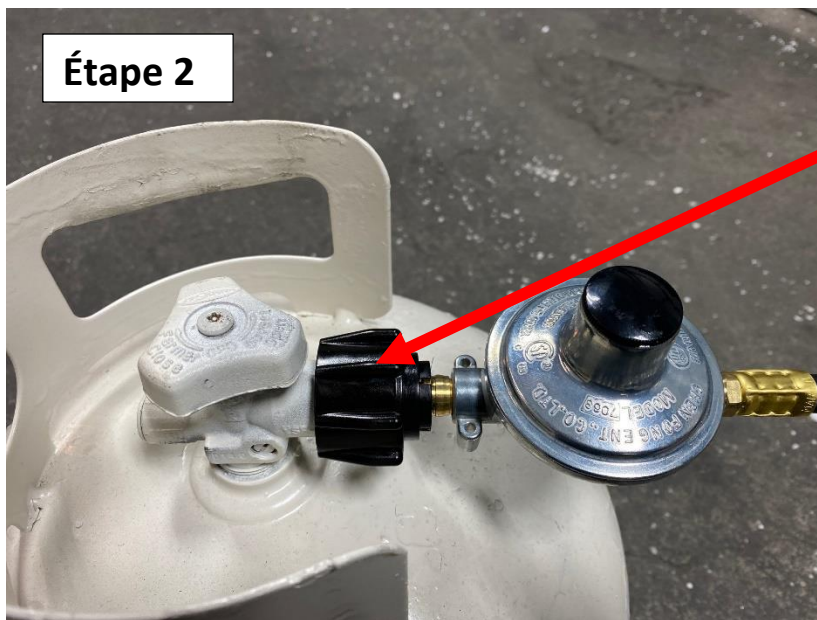

Faites le raccordement à votre réservoir de gaz propane.

S'assurer d'avoir le serrage adéquat afin d'éliminer toutes fuites.

## Très important!! S'assurer qu'il n'y a aucune fuite de gaz avant d'allumer le pilote.

Fonctionnement du chauffage type pilote (propane) :

1. **ARRÊTEZ!** Lisez les instructions de sécurité.
2. Lisez toutes les alertes et les instructions de sécurité du manuel.
3. Trouvez la valve située sur le côté de l'unité, et appuyez légèrement sur le bouton de contrôle du gaz (NE PAS TROP FORCER) et tournez dans le sens des aiguilles d'une montre à OFF (voir figure 1).

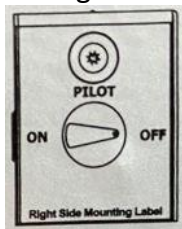

Figure 1

4. Attendez 5 minutes afin d'évacuer tous les gaz. Si vous sentez du gaz : **ARRÊTEZ!** N'allumez pas le pilote et n'activez aucun équipement électrique. S'il n'y a pas d'odeur, procédez à l'étape suivante.
5. Poussez légèrement sur le bouton de contrôle et tournez-le dans le sens antihoraire de façon à avoir le point blanc vis-à-vis le mot PILOT (voir figure 2).



Figure 2

- Le pilote est visible à l'arrière du brûleur, du côté de la valve (voir figure 3).

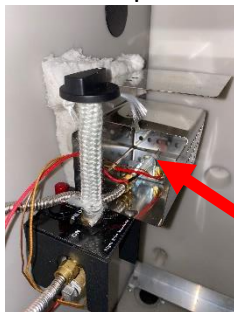

Figure 3

Flamme

- N'essayez pas d'allumer le pilote manuellement.

6. Poussez fermement et maintenez le bouton de contrôle.
7. Avec le bouton de contrôle enfoncé, appuyez à répétition sur le bouton d'allumage jusqu'à ce que le pilote s'allume.
8. Gardez le bouton de contrôle enfoncé pendant 30 secondes après l'allumage du pilote.

Ensuite, relâchez le bouton de contrôle.

- Si le bouton de contrôle ne revient pas après l'avoir relâché, arrêtez et appelez immédiatement un technicien certifié.
- Si le pilote ne reste pas allumé après plusieurs tentatives, mettez le bouton de contrôle à OFF et appelez un technicien certifié.

## Raccordement des panneaux solaires

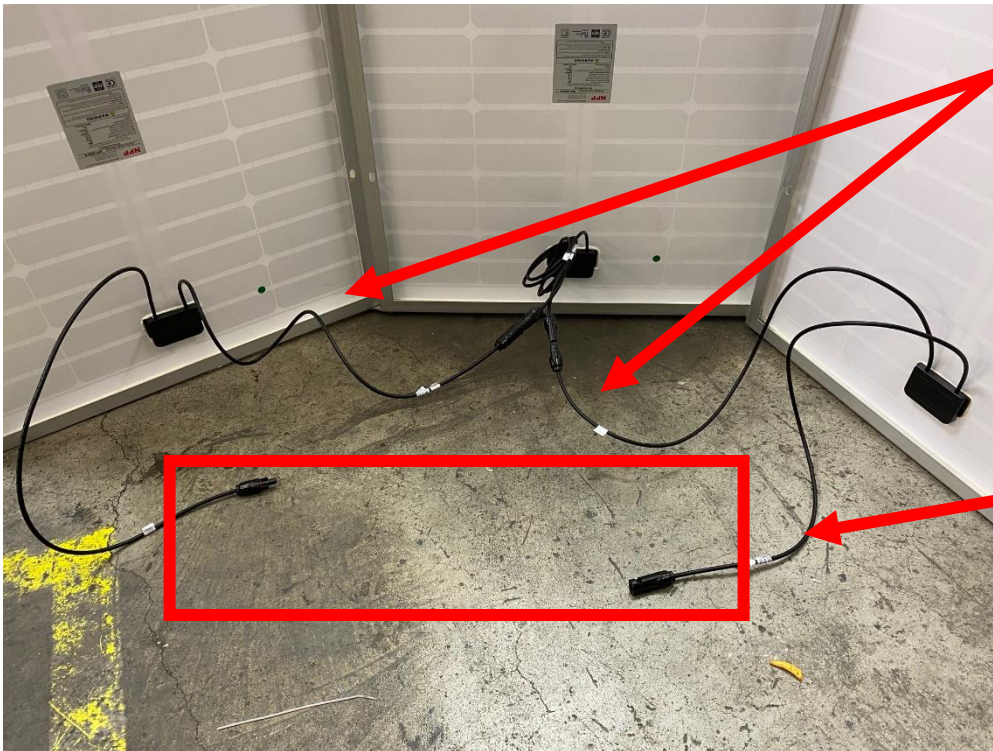

Les panneaux doivent être raccordés ensemble (en série) de cette façon.







Ces connexions doivent être raccordées aux connexions de l'abri prévu à cet effet.

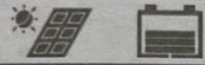

Deux connexions de l'abri prévues pour les panneaux

**Notes : Installer les panneaux solaires verticalement de façon à avoir une orientation qui favorise un maximum de lumière durant le jour (généralement vers le SUD). Éviter d'être en dessous du sapinage ou d'un coin ombrageux.**

Informations sur le contrôleur (modèle solaire seulement) :

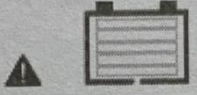
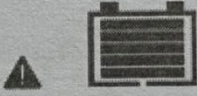
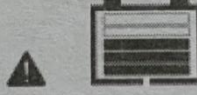
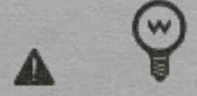
Icon		Condition de jour
		Condition de nuit
		Pas en état de charge. <b>La charge, contrôlée automatiquement par le contrôleur.</b>
		En état de charge. <b>La charge, contrôlée automatiquement par le contrôleur.</b>
PV		Voltage et température du panneau solaire.
		Niveau de charge de la batterie.
BATT.		Voltage et température de la batterie
BATT. TYPE		Type de batterie.
		Pas utilisé
		Pas utilisé
LOAD		Consommation d'énergie
Icon		Problème - Batterie complètement vide
		Problème - Voltage batterie trop élevée
		Problème - Température batterie trop élevée
		Pas utilisé

## ENTRETIEN

- Nettoyez régulièrement le réservoir et la pompe durant la saison.
- Vérifiez régulièrement les connexions de gaz propane (sans fuites).
- Assurez-vous d'avoir un réservoir de propane à un niveau adéquat.
- Nettoyez les panneaux solaires s'il y a des saletés accumulées.
- Vérifiez régulièrement le bon fonctionnement en regardant le système fonctionner ou à l'aide du bouton de départ manuel.
- Le système peut être raccordé électriquement de façon permanente; par contre, si possible, il est fortement recommandé, pour le modèle solaire, de débrancher et de ramener les batteries et de les raccorder à un chargeur qui maintient la charge.
- Pour un modèle électrique, coupez l'alimentation en courant durant la saison morte.
- Assurez-vous que les tuyaux ont une bonne pente pour le drainage, incluant celui qui a une pente descendante vers la station de pompage.
- Assurez-vous que le grillage du drain est bien en position pour prévenir l'intrusion de petits rongeurs.
- Durant la saison morte, débranchez le réservoir de propane et protégez au maximum le régulateur du soleil, de l'eau et de la saleté.
- Assurez-vous régulièrement que le réseau de gaz propane est sans fuites.
- Lors de la saison morte, assurez-vous que toutes les pompes sont bien drainées et nettoyées afin d'éviter le gel durant les périodes de gel.
- Lors de la saison morte, assurez-vous que l'alimentation de 230V soit fermée.
- Lors de la saison morte, assurez-vous que le système de charge solaire reste actif en tout temps pour maintenir la charge des batteries.

# GARANTIE ET EXCLUSIONS

Votre élévateur de sève est couvert par une garantie limitée d'un an. Pendant un an, à partir de la date d'achat d'origine, Les Équipements d'Érablière CDL inc. (CDL) répareront ou remplaceront les pièces de cet équipement qui présentent un défaut de matériau ou de fabrication, si cet équipement est installé, utilisé et entretenu selon les instructions fournies dans le manuel de l'utilisateur.

## Exclusions

### Cette garantie ne couvre pas ce qui suit :

1. Les produits dont le numéro de série d'origine a été enlevé, modifié ou n'est pas facilement lisible.
2. Les équipements qui ont changé de propriétaire ou qui se trouvent à l'extérieur de l'Amérique du Nord.
3. Si le bris est causé par une température plus basse que le point de congélation à l'intérieur de l'abri.
4. Si la procédure de maintenance de CDL n'est pas respectée.
5. Si la machine est démarrée à sec (sans liquide à l'intérieur).
6. Les pertes de production dues à tout problème avec l'élévateur de sève.
7. Les pertes de revenus causées par la qualité du sirop.
8. Les appels de service qui ne concernent pas un mauvais fonctionnement, un défaut de fabrication ou un vice de matériau, ou pour les produits qui ne sont pas utilisés conformément aux instructions fournies.
9. Les appels de service pour vérifier l'installation de votre élévateur de sève ou pour obtenir des instructions concernant l'utilisation.
10. Les appels de service après un an.
11. Les dommages causés par: des réparations faites par des techniciens non autorisés; l'utilisation de pièces autres que les pièces CDL d'origine ou l'utilisation de pièces qui n'ont pas été obtenues par l'entremise d'un technicien autorisé; ou les causes externes comme l'abus, la mauvaise utilisation, les accidents, les feux ou les catastrophes naturelles.
12. Si l'élévateur de sève a été endommagé par une utilisation abusive, négligence, des modifications faites par le client ou des problèmes électriques.
13. Des dommages causés par l'utilisation de produits qui ne sont pas destinés à être utilisés dans l'élévateur de sève ou par la mauvaise utilisation de produits de nettoyage.
14. Le système de captation solaire est couvert par la garantie du fabricant seulement.



## **Avertissements concernant les garanties implicites; limitations des recours**

L'unique recours du client en vertu de cette garantie limitée est la réparation ou le remplacement du produit comme décrit précédemment. Les réclamations basées sur des garanties implicites, y compris les garanties implicites de qualité marchande ou d'adaptation à un usage particulier, sont limitées à un an ou à la période la plus courte permise par la loi, qui ne doit pas être inférieure à un an. Les Équipements d'Érablière CDL ne pourront être tenus responsables des dommages accessoires ou indirects ni des dommages matériels et implicites. Certains états et provinces ne permettent aucune restriction ou exemption sur les dommages accessoires ou indirects, ni restriction sur les garanties implicites. Dans ce cas, ces restrictions ou exemptions pourraient ne pas être applicables. Cette garantie écrite vous donne des droits légaux précis. Selon l'état ou la province, il se peut que vous disposiez d'autres droits.

### **Si vous devez faire appel au service de réparation**

Conservez votre reçu, votre bon de livraison ou toute autre preuve valide de paiement permettant d'établir la période de la garantie au cas où vous auriez besoin de faire appel au service de réparation. Si une réparation est effectuée, il est dans votre intérêt d'obtenir et de conserver tous les reçus. Le service auquel vous avez droit en vertu de cette garantie doit être obtenu en communiquant avec CDL aux adresses ou aux numéros de téléphone ci-dessous. Le service pour votre élévateur de sève haut vacuum sera fait par CDL au Canada. Les caractéristiques et les spécifications décrites ou illustrées peuvent être modifiées sans préavis.

Les Équipements d'érablière CDL  
257, route 279  
Saint-Lazare-de-Bellechasse (Québec) G0R 3J0  
Canada

418 883-5158 | 1 800 361-5158  
cdlinc.ca